

# PANORAMA DE LA SEGURIDAD INDUSTRIAL

componentes para la automatización, control, medida y contaje

Ed.01-10/Sp



## **Cortinas ópticas de seguridad**

según la EN 61.496/1-2

## **Sensores sensibles a la presión**

según la EN1760/1-2

Tiras

Bordes

Alfombras

Bumpers

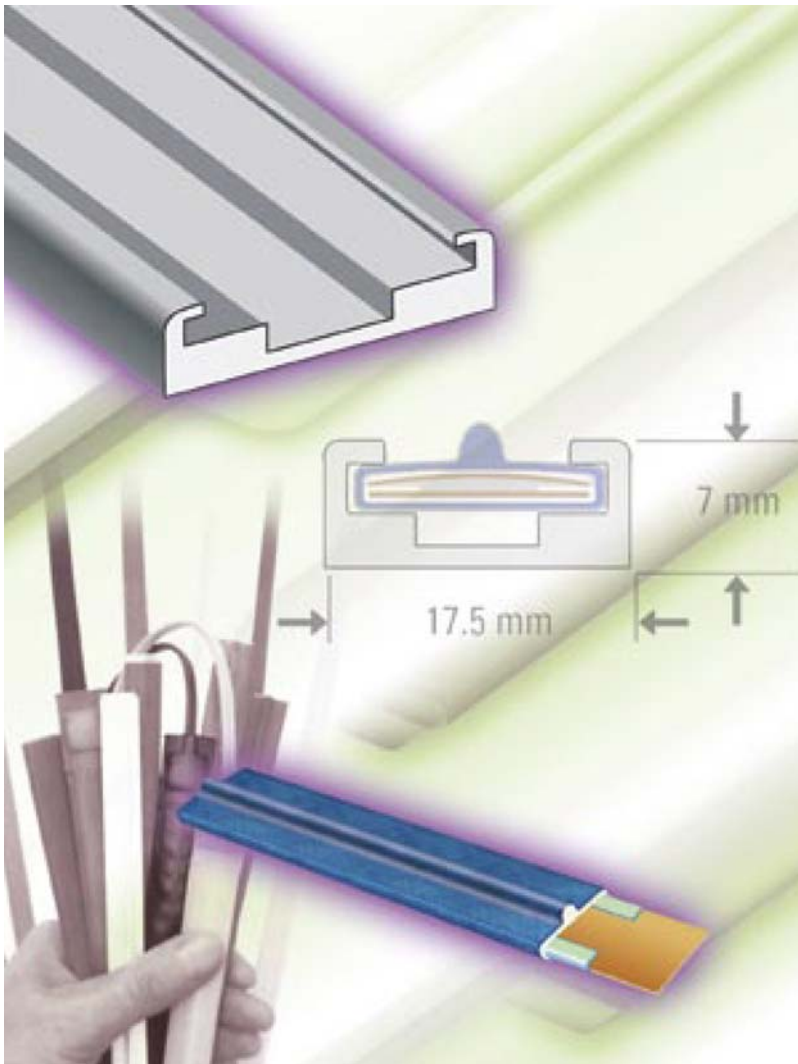

## SENSORES ELECTROSENSIBLES DE SEGURIDAD

### Cintas y Bordes

De conformidad con la Normativa EN 1760-2

**Principio de funcionamiento**

El sistema utiliza cintas electro-sensibles de elevada sensibilidad a la presión, con las cuales se controlan movimientos de máquinas, o de otros objetos en movimiento dentro de una zona de trabajo, que pueden provocar accidentes.

Los interruptores de cinta (o de tira) son dispositivos muy simples, a cierre momentáneo, y para aplicaciones de baja potencia.

La construcción de la tira, viene indicada en el diseño. Consiste en dos conductores de acero o de cobre, sostenidos lateralmente mediante un aislante. La configuración particular de la lámina superior, permite una duración superior a los 3 millones de maniobras, y permite incluso utilizar la tira con angulaciones de hasta 90° y con ello muy adecuadas para aplicaciones curvadas. La presión efectuada en su parte central, a lo largo de toda su longitud, provoca el cierre del interruptor, accionando así el circuito final de control.

Todos los modelos tienen una óptima resistencia a la humedad, (IP67) así como a los agentes químicos, permitiendo con ello, aceptar las más severas condiciones de uso. Una gama de accesorios permite muchas aplicaciones, fácil instalación y utilización de éste producto.

**Aplicaciones****Para instalaciones industriales:**

- Interruptores de emergencia para todo tipo de máquina
- Comandos a lo largo de cintas transportadoras
- Protección en puertas correderas, etc.

**Para instalaciones civiles:**

- Señalización de entrada para la apertura de puertas
- Controles para personas discapacitadas
- Alarmas de bancos
- Accionamiento de cronometraje deportivo en piscinas

**Características químicas:**

Óptima resistencia a:

- Aceites, Kerosenos, Petróleos
- Ácidos y Alcalinos
- Alcohol y detergentes normales
- Tetracloruro

**Baja resistencia a:**

- Acetona – Benzina
- Cloruros de metilo, etc.

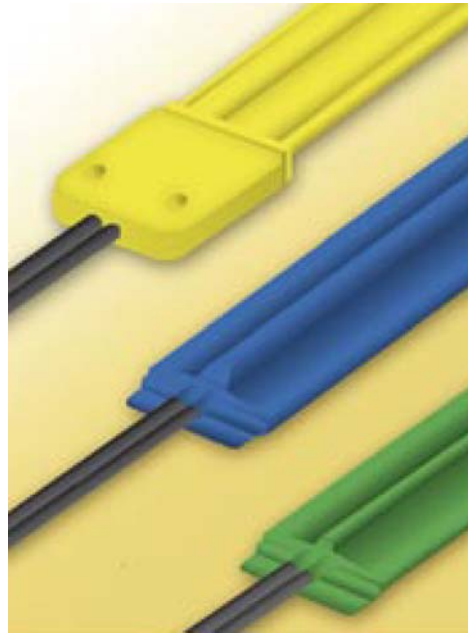
**Características eléctricas:**

- |                           |                         |
|---------------------------|-------------------------|
| - Tensión                 | 32 Vcc / ca             |
| - Corriente               | 1A máx.                 |
| - Resistencia dieléctrica | 1000 V/cc               |
| - Resistencia eléctrica   | 0,3 ohmios/m            |
| - Temperaturas            | -15°...+60°C            |
| - Grado de protección     | IP67                    |
| - Duración de vida        | 3 millones de maniobras |
| - Material envolvente     | PVC                     |
| - Peso típico             | 80 gr./metro            |



Condición reposo



Condición accionada

## Tipos Standard

Tipo	102-A	102-B	102-F	202-L
Perfil				
Dimensiones	14 x 4 mm	14 x 7 mm	14 x 8,5 mm	19 x 5 mm
Fuerza de accionamiento	0,2 Kg	0,2 Kg	1,5 Kg	0,5 Kg
Radio de curvatura	10 mm	15 mm	60 mm	15 mm

### Descripción

Sensor de perfil bajo adaptado para ser colocado en espacios reducidos o para evitar accionamientos involuntarios.

Sensor de perfil alto recomendado para el montaje en guía con ángulo de accionamiento elevado.

Sensor de perfil adaptado para aplicaciones Standard. Ideal para su accionamiento con la mano, el pie, o pedal.

Sensor de perfil medio para su accionamiento con la mano, el pie y órganos mecánicos, adaptado para aplicaciones Standard.

### Modelos de terminales

Terminales sellados con soldadura para cualquier sensor



**Tipo D** para los modelos 102-A, 102-B y 102-F



**Terminales sellados con conector** sólo para el tipo 202-L



**Tipo C** para el modelo 202-L



### Código de identificación:

- **Modelo**

102-A, 102-B, 102-F, 202-L

- **Longitud del sensor en mm.**

- **Longitud de los cables de conexión en mm**

standard 500 mm.

- **Tipo de conexionado**

SL con salida dos hilos en un sólo lado.  
FS "fail safe" de 4 hilos (concretar el lado de salida)

- **Tipo de sellado**

C-D con conectores

LD con soldadura sin conectores

### Guía de Aluminio

**Tipo 404** (para los tipos 102-A, 102-B, y 102-F)

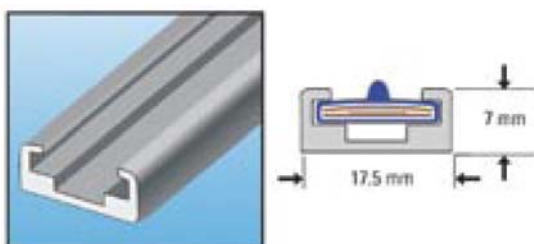

**Tipo 406** (para el tipo 202-L) incluso de plástico

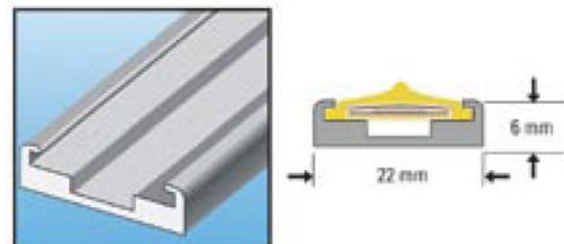

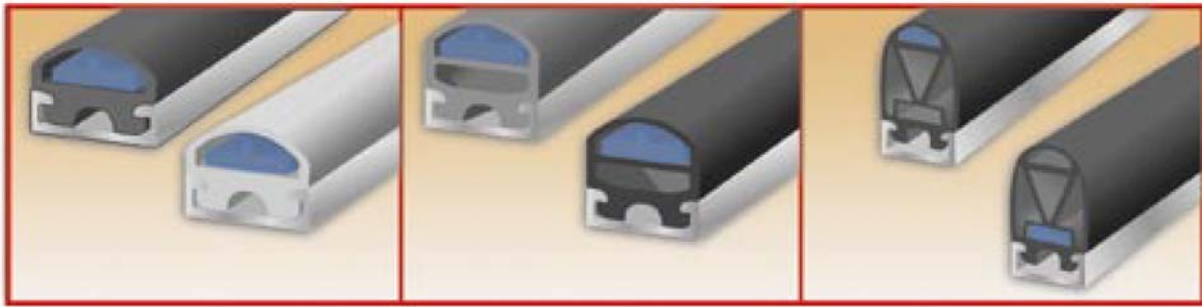
**Principio de funcionamiento**

Están constituidos por una funda de goma especial, dentro de la cual se aloja el elemento sensible que suministra la señal eléctrica cuando cualquier acción externa de accionamiento sea ejercitada al perfil. Una guía de Aluminio plano o angular completa el dispositivo, para poder ser fijado a la máquina. Estos dispositivos han sido realizados para la prevención de daños al personal, por impacto de partes en movimiento, como son las puertas correderas, cancelas, planos elevadores etc., enviando un contacto eléctrico al circuito de control. El perfil de protección ha estado diseñado para asegurar prestaciones óptimas de fiabilidad, incluso con una presión mínima, tanto en su parte superior como en sus laterales.

El sistema viene garantizado para un nivel de Seguridad 1 ó 3 "FAIL SAFE", según el tipo de módulo utilizado para el control, y del número de conductores conectados a la cinta sensible. Estos perfiles están disponibles en una gama muy amplia de materiales, como puede verse en la tabla de la siguiente página.

**Características generales**

- Configuración a medida del cliente
- Baja presión de accionamiento
- Construcción de elevada calidad
- Ángulo operativo superior a 45°
- Aplicación de la tecnología de los interruptores de cinta

**Aplicaciones**

- Puertas y cancelas industriales y civiles
- Planos elevadores
- Escaleras móviles
- Almacenes automáticos
- Sistemas de distribución
- Zonas robotizadas



Perfil externo

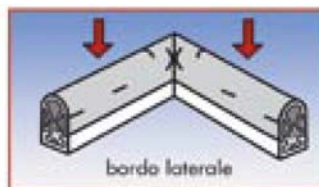

Perfil lateral



Perfil interno

En el caso de configuraciones especiales para protección perimétrica, se debe especificar el tipo de corte y el tipo de ejecución, en base a los diseños sugeridos

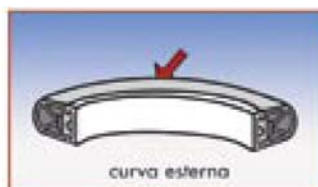

Curva externa

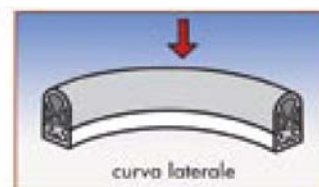

Curva lateral



Curva interior

### Guía para la selección de los perfiles

Con el fin de escoger el tipo de perfil más adaptado a las diversas aplicaciones, es necesario tener en cuenta algunos puntos que definen las características del producto:

- Fuerza de accionamiento de la goma, antes del cierre del contacto del sensor.
- Activación del contacto, con una presión ulterior
- Recorrido de accionamiento, después del cierre del contacto

### Principio de accionamiento de los perfiles

- Condiciones iniciales:

Perfiles en condiciones normales de funcionamiento y a punto de ser accionado

- Tolerancia

El perfil está accionado, pero los contactos del sensor aún permanecen abiertos

- Accionamiento

El perfil está accionado, y los contactos del sensor se cierran

- Post-recorrido

El perfil se acciona más allá del cierre del contacto

Estas características dependen del tipo de perfil seleccionado y de la posición del sensor situado al interior de la goma protectora, en base a la tabla siguiente:

Tipo de perfil	Fuerza de accionamiento	Accionamiento	Post-recorrido
a) Bajo perfil	Mínima	inmediato	mínimo
b) Perfil medio	Mínima	Después del accionamiento	medio
c) Perfil alto	Mínima	Inmediato	máximo
d) Perfil alto	Moderada	después del accionamiento	máximo moderado

- Los perfiles de diseño elevado tipo c, tienen la cavidad del sensor en la parte alta de la goma

- Los perfiles de diseño elevado tipo d, tienen la cavidad del sensor en la parte baja de la goma.

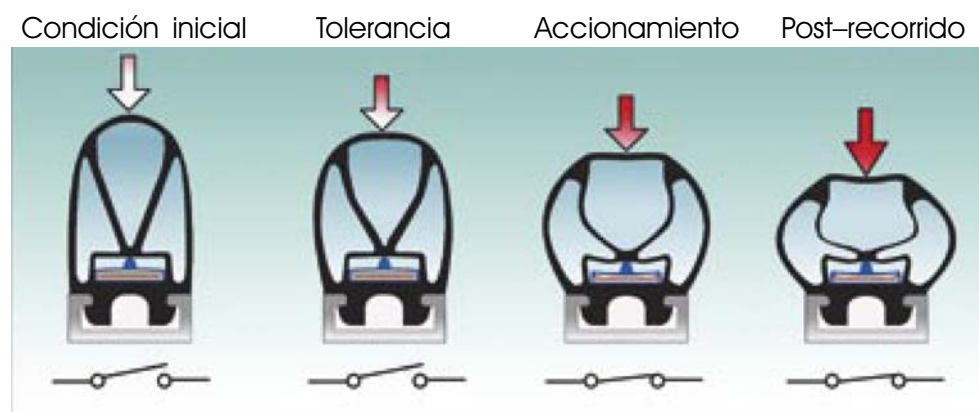

**Características generales**

**Perfiles de goma nitrílica**

Temperaturas de servicio	-15°C +65°C
Grado de protección del sensor	IP 67
Tensión máxima	32 VCC
Corriente máxima	1A
Dureza del material	70 Shore

Guía de Aluminio	Diseño	Tipo	Material	Peso g/m	Color	Longitud	
En ángulo	Plana 		GR-306*	EPDM	300	Negro	Hasta 5 m
		GR-316*	EPDM	350	Negro	Hasta 5 m	
		GR-503*	EPDM	500	Negro	Hasta 5 m	
		GR-747*	EPDM	1100	Negro	Hasta 5 m	
		GR-748*	NBR	1100	Negro	Hasta 5 m	
		GR-757	EPDM	1500	Negro	Hasta 5 m	
		GR-944	EPDM	2150	Negro	Hasta 5 m	

\* modelo disponible con tapones externos

**Disponibles en longitudes hasta 5 metros**

**- En elastómero NBR**

Para resistir a los aceites lubricantes y líquidos refrigerantes

**- En resina etil-propílica EPDM**

Contra los ácidos, y agentes atmosféricos

Distancia de funcionamiento	Distancia de accionamiento	Fuerza de accionamiento	Descripción	Aplicaciones
< 3,5 mm	2 mm	< 2,5 Kg	Perfiles miniaturizados adaptados para ser situados en puntos muy restringidos, funciona a la mínima presión.	Puertas de ascensor Cintas transportadoras Vehículos para discapacitados
< 3,5 mm	2 mm	< 5,5 Kg	Perfiles flexibles, ideales para situarlos en instalaciones con poco espacio. Funciona con una presión mínima.	- Puertas de ascensor - Aplicaciones en robótica - Escaleras móviles - Mesas de médicas
< 4,5 mm	15 mm	< 6,6 Kg	Perfil compacto, ideal para una amplia gama de aplicaciones. Responde a los accionamientos frontales y laterales.	Puertas en movimiento Escaleras móviles Puertas de ascensor Puertas de acceso al público
< 7 mm	24 mm	< 1,8 Kg	Perfil de alta sensibilidad, para casos que exigen respuesta inmediata, funciona a la mínima presión.	Puertas con movimiento a elevada velocidad
< 7 mm	24 mm	< 6,6 Kg	Perfil de larga duración, sensible incluso a presiones laterales, ideal en muchas aplicaciones, incluso en presencia de lubricantes.	Puertas de ascensor Puertas de acceso público Vehículos móviles
< 14 mm	60 mm	< 5,0 Kg	Perfil de alta sensibilidad, para cuando sea necesario un accionamiento inmediato, incluso en presencia de movimientos rápidos.	- Puertas en movimiento - Bumpers laterales - Escaleras móviles - Puertas de ascensor
< 10 mm	50 mm	< 10,5 Kg	Perfil disponible con dimensionado elevado que permite un post-recorrido de más de 50 mm, en aquellas instalaciones donde sea necesario tolerar y absorber golpes razonablemente elevados.	Puertas con movimientos muy veloces Puertas de ascensor Plataformas



## PERFILES ELECTROSENSITIVOS CURVADOS

### Generalidades

Este tipo de perfiles han sido diseñados con el propósito de resolver el problema de las curvaturas de forma más bien sencilla, e independiente del radio de curvatura necesario.

La tendencia moderna aplicada a las puertas de máquinas industriales, conlleva generalmente la aplicación de perfiles de seguridad curvados, que hasta hoy originaban manipulaciones mecánicas complicadas y costosas.

Las soluciones propuestas tienen ventajas notorias, ya que el radio de curvatura no es vinculante para la preparación del perfil, y el propio cliente tiene libertad para determinar el valor del radio necesario, adaptando la unidad de manera simple y económica, fijando a la máquina las distintas piezas componentes de la curva.

3 posibilidades de curvatura

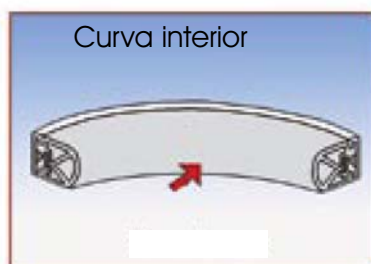
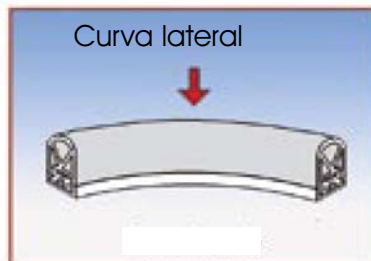
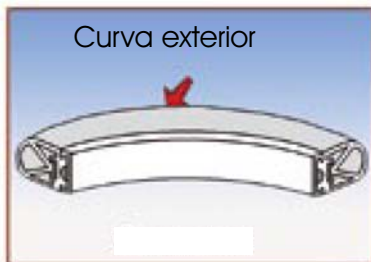

### Principio de funcionamiento

Estos perfiles vienen realizados con una funda de goma especial, dentro de la cual se aloja el elemento sensible, que genera una señal eléctrica, al actuar cualquier accionamiento externo efectuado al perfil sensible.

Un perfil plano, realizado en PVC reforzado con fiber-glass, completa el dispositivo para poder fijarse a la máquina.

### Características generales

Configuración a medida del cliente

Baja presión de accionamiento

Ninguna predisposición preventiva del radio de curvatura

Ventaja económica respecto a modelos metálicos en aluminio

Disponibilidad en los tipos GR-503, GR-747, GR-748

Elementos en PVC de 90 mm, fácilmente adaptables en el lugar

Longitud del perfil según deseo del cliente

Radio mínimo de curvatura 1,5m. (se aconseja no llegar a menos de 2m.)

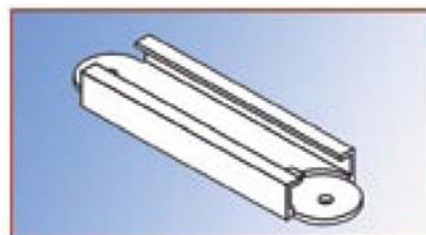
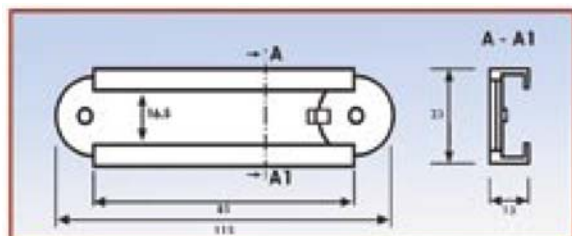

Cotas de dimensiones del elemento base, tipo BS-3

## Código de identificación de los perfiles

<b>Modelo</b>	GR-306 GR-316 GR-503 GR-747 GR-748 GR-757 GR-944
<b>Longitud en mm</b>	
<b>Tipo de guía en aluminio</b>	F=Plana para todos los tipos A=en ángulo para los tipos: GR-747 GR-748 GR-757
<b>Tipo de material de la guía</b>	A=aluminio P=PVC para perfiles curvados
<b>Tipo de conexionado necesario</b>	F = Fail safe (seguridad intrínseca) por 4 hilos, dos a cada lado. S = Salida única, 2 hilos a un solo lado O = Salida por un solo lado E = Salida por ambos lados
<b>Salida de los cables de conexionado (sólo para el tipo F)</b>	
<b>Longitud standard de conexionado</b>	1 = 500mm 2 = otras medidas a especificar
<b>Tapones de protección</b>	Y = sólo en los tipos: GR-306 GR-316 GR-503 GR-747 GR-748  N = no, en caso de no resultar necesarios

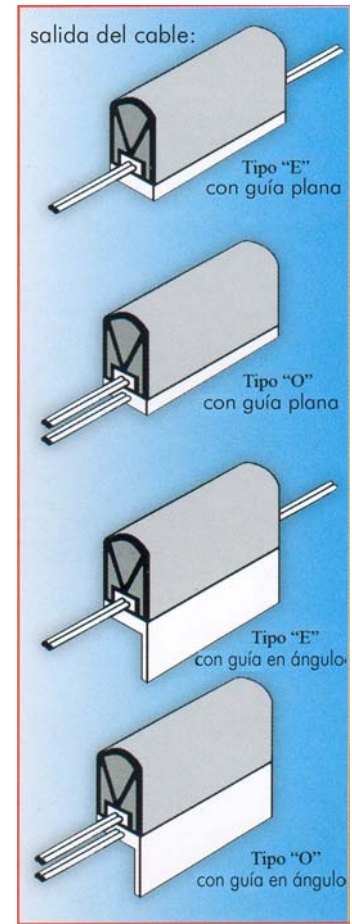

### Nota:

Todos los perfiles vienen en color negro

Ejemplo: **Tipo GR-316-1450-F-A-F-E-1-Y**

Perfil GR-316 de longitud 1450 mm con guía plana de aluminio

Color negro con conexionado por 4 hilos – salida de cabos por

ambos lados, con una longitud de 500 mm con tapones laterales.

### Ejemplos de aplicación



Escenarios



Equipos médicos

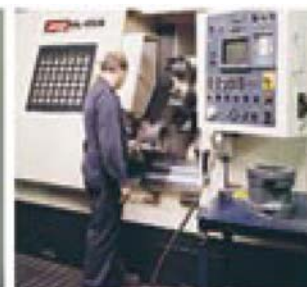

Máquinas industriales



Transportes para incapacitados



SENSORES ELECTRO-SENSIBLES DE SEGURIDAD

ALFOMBRAS Y BUMPERS

De conformidad con la Normativa Europea EN 1760-1

## ALFOMBRAS ELECTRO-SENSIBLES DE SEGURIDAD

Se trata de alfombras de alta calidad encapsuladas entre dos estratos de resina vinílica con aditivos especiales al carbono, para obtener una mayor resistencia a la abrasión, para así poder asegurar una protección IP65, así como una resistencia elevada a los agentes externos, como agua, aceite, sales minerales, ácidos, polvo. Son particularmente resistentes a impactos, vibraciones, y a la inflamabilidad, siendo un producto auto-extinguible.

La base puede ser suministrada en cualquier dimensión y forma. Un perfil de aluminio con una sección particular y con una rampa de 20°, se utilizan para poder fijarse al pavimento.

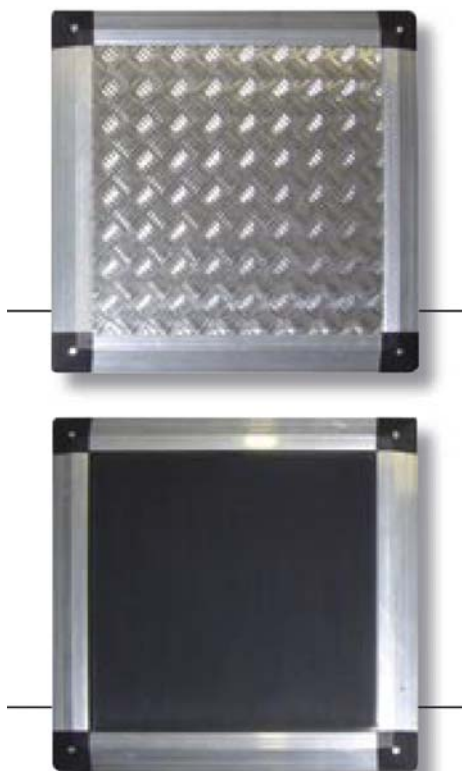

### Opciones y accesorios

- Perfil de aluminio para poder fijarlo al pavimento mediante tornillos
- Circuito electrónico SOLO para contacto NC y para interface al sistema ASI

## CARACTERISTICAS TECNICAS

- Dimensiones máximas 1500 x 2500 mm
- Revestimiento superior en PVC negro de 4mm
- Revestimiento inferior en PVC negro de 2mm
- Espesor: 9 mm
- Peso por m<sup>2</sup>: 12 Kg/m<sup>2</sup>
- Presión al accionamiento: 25 Kg con test rod diám. 80mm
- Presión al accionamiento: 45 Kg con test rod diám. 200mm
- Presión máxima: 60 Kg/cm<sup>2</sup>
- Tensión de trabajo 24 V c.c. corriente máxima 80 mA
- Contacto de salida NA de 4 hilos + tierra "fail-safe" con 2 m de cable
- Zona muerta perimétrica de 30 mm
- Temperatura de servicio -10°C... +60°C
- Grado de protección: IP 65
- Duración de vida mecánica del sensor: 3 millones de maniobras
- Tiempo de respuesta: 40 mS

### Gama de modelos

- Tipo TO Standard en PVC
- Tipo MO con cubierta de aluminio con relieves
- Tipo MZ con cubierta de aluminio + pletina zincada en el fondo para el caso de pavimento irregular
- Tipo CKP/S1 original Inglés

### Posición de salida de los cables:

Para la serie TO-MO-MZ según especificación del cliente.

Para la serie CKP/S1 según las especificaciones siguientes:

- LD en el lado largo con 2 + 2 hilos
- SD en el lado corto con 2 + 2 hilos
- LLS en el lado izquierdo largo con 4 hilos
- LRS en el lado derecho largo con 4 hilos
- SLS en el lado izquierdo corto con 4 hilos
- SRS en el lado derecho corto con 4 hilos

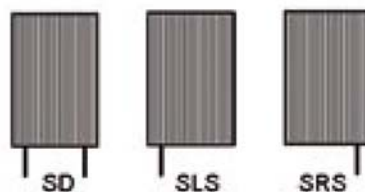
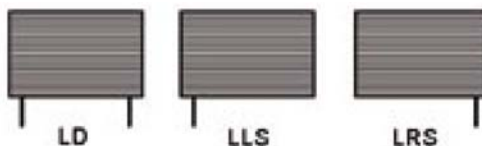

## ALFOMBRAS ELECTRO-SENSIBLES DE SEGURIDAD

### Código de identificación

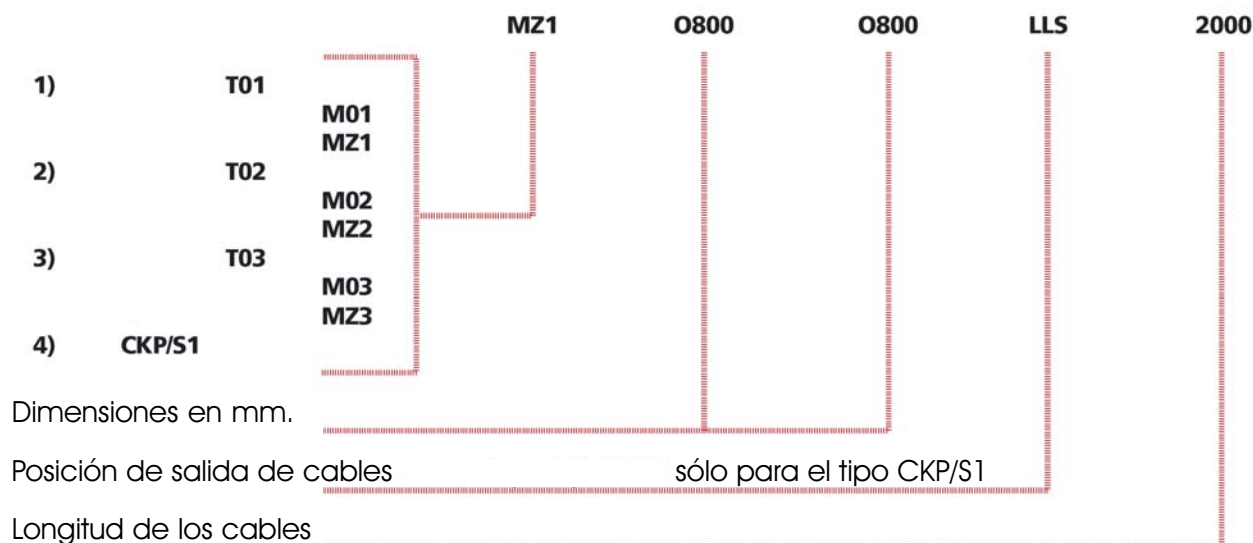

### Ejemplo: MZ1-0800-0800-2000

Alfombra de 800 x 800 mm con cables de L=2000mm. con superficie inferior de 1m<sup>2</sup>. con cubierta de aluminio con relieves, y además una pletina zincada de fondo.

### Nota:

- El tipo 1) se entiende para superficies hasta 1m<sup>2</sup>
- El tipo 2) se entiende para alturas hasta 1m. y para longitudes máx. 2,5m.
- El tipo 3 se entiende para alturas de 1 a 1,5m. y para longitud máx. 2,5m.

### Accesorios

- Perfil de aluminio para la fijación de las alfombras al pavimento:

Tipo AE-13e/2 para alfombras : MO-1-2-3  
MZ-1-2-3  
CKP/S1

Tipo AE13 /2

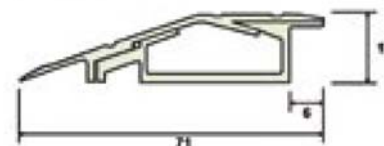

Tipo AG-11/1 para alfombras tipo: TO-1-2-3

Tipo AG11 /1

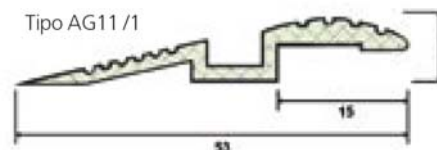

-Perfiles en ángulo en PVC negro tipo SGFG/05 para ser usados sólo con el perfil AE/13-2

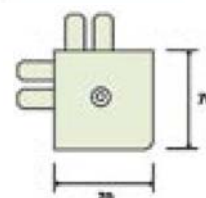

## BUMPERS O PARACHOQUES SENSIBLES DE SEGURIDAD

### Generalidades

Se vienen utilizando como parachoques en vehículos de transporte y en máquinas móviles que pueden llegar a alcanzar al personal. Tienen como objeto absorber los impactos y producir un paro inmediato de la máquina. Están constituidos de un bloque de espuma de poliuretano con recubrimiento de goma, según diseño del cliente, y además tienen incorporados los sensores del dispositivo electro-sensitivo.

El dispositivo de control de categoría 3, verifica de forma permanente la integridad del sistema y la capacidad de funcionamiento, bloqueando el sistema si intervienen factores que pueden llegar a ocasionar lesiones al personal afectado. Se realizan en forma Standard de paralelepípedo, o según las demandas del cliente.

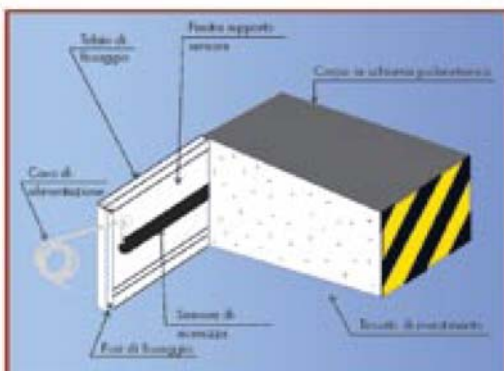
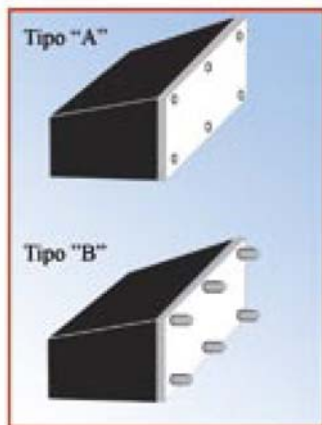

### CARATTERÍSTICAS ELÉCTRICAS

- Estructura de hierro zincado como soporte de fijación a la máquina
  - Pletina de aluminio para el cierre del bumper y para la fijación de los sensores
  - Cuerpo de espuma de poliuretano
  - Recubrimiento exterior de:
    - Ejecución Standard con tejido impermeable
    - Ejecución especial con material anti-llama resistente a salpicaduras de metal
    - Ejecución especial con revestimiento de PVC particularmente adecuado en aplicaciones exteriores en grúas de puente.
  - \* Color Standard negro con la parte frontal listada en tiras oblicuas amarillas / negras
  - \* Sensor eléctrico de seguridad de elevada flexibilidad con las tiras oblicuas tradicionales
  - \* Fuerza de accionamiento 5–7Kgs
  - \* Circuito eléctrico 1A/24Vcc/ca.
  - \* Resistencia química: buena al agua, ácidos, bases, alcoholes, y muchos disolventes.
  - \* Cables de alimentación de 5 conductores 5x0,5 mm<sup>2</sup>. L=3m.
  - \* Grado de protección IP 65
  - \* Temperatura de funcionamiento: 0..+55°C
  - \* Pre-recorrido de accionamiento de unos 10-30m, según dimensiones
  - \* Extra-recorrido de compresión variable en función de la profundidad del bumper.
- Muy útil para atenuar bastante una eventual colisión

### APLICACIONES

- Plataformas móviles en aeropuertos
- Carretillas AGV
- Puertas correderas
- Cintas transportadoras
- Brazos telescópicos
- Puentes móviles para pasajeros
- Almacenes automáticos
- Otras aplicaciones similares

### SISTEMAS DE FIJACIÓN

La pletina de fijación puede suministrarse en las versiones siguientes:

Tipo A) Pletina dotada de agujeros de fijación diám. 8,5 mm en el borde externo del bumper.

Tipo B) Pletina dotada de tornillos prisioneros M6 L=30mm.

### DIMENSIONES

Recorrido previo (definida hasta el punto de accionamiento del sensor)

= 10% de la profundidad

Extra-recorrido de compresión (máxima deformación)

= 60% de la profundidad

Parte indeformable

= 30% de la profundidad

La profundidad se determina teniendo en cuenta el espacio necesario para el paro de la máquina, y en consecuencia, del extra-recorrido de compresión. La altura viene determinada por la relación 1:2 respecto a la profundidad. La máxima longitud del bumper es de 3 m. Las medidas superiores, se consiguen utilizando más elementos.

UNIDADES DE CONTROL (MODULOS) PARA PERFILES, TIRAS, ALFOMBRAS, Y BUMPERS

### Generalidades

**La gama de las unidades de control (módulos) "PS" viene disponible en dos modelos:**

Tipo PS-1 para aplicaciones de bajo riesgo, en nivel 1.

Tipo PS-2 en nivel 3 "Fail safe"

### Ambos modelos llevan incorporados el rearme manual y el automático.

En todos los casos el sistema ha sido realizado para ofrecer la seguridad en caso de falta de corriente, y en los modelos PS-3 ofrecen la garantía contra el corto-circuito, o el corte, sea del sensor, sea del cable. Los diversos modelos contienen el circuito de rearme manual o automático, y están disponibles en una gama de tensiones diversas, y de ejecuciones varias. Con éstas partes se pueden controlar una serie de dispositivos con una superficie máxima de 10 m2.

### Principio de funcionamiento en Nivel 1

En circuito abierto, (cinta, perfil, o alfombra no accionadas) el circuito de alimentación suministra corriente al relé de salida, el cual queda excitado, mientras que la presión sobre el sensor determina un corto-circuito, causando así el pase a posición de reposo del citado relé. Un circuito "limitador" evita cualquier sobrecarga del circuito de corriente. En el caso de eventual corte del cable o de la Tira, no será detectado por el circuito de control, debido al esquema utilizado. La utilización de un solo relé, no garantiza la seguridad en caso de una soldadura entre sus contactos. Por éste motivo, se debe utilizar éste circuito únicamente para señalización, mando, y control.

### Características

- Tecnología sencilla y elevada fiabilidad
- Conformidad a la Normativa vigente
- Capacidad de monitorización de los sensores
- Compatibilidad con todo tipo de sensores

### Circuito de seguridad de nivel 1 para mando y control

El circuito viene previsto con 2 hilos. Con ello se constituye un pulsador normalmente abierto, cuyo cierre determina la desexcitación del único relé situado al interior del módulo de control, como muestra el esquema.

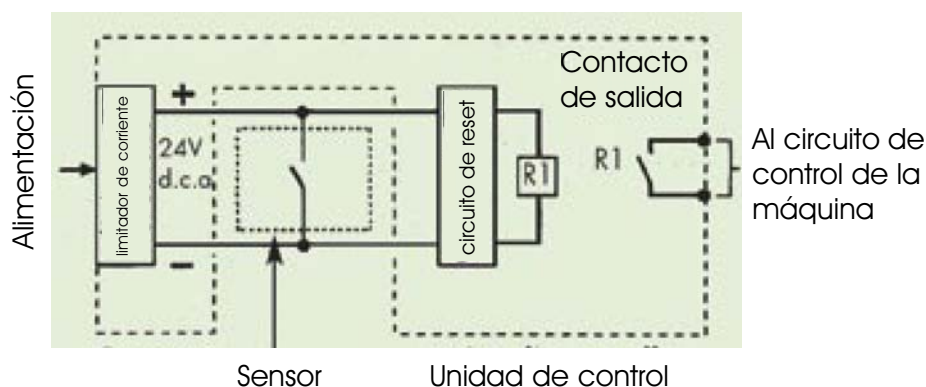

## Principio de funcionamiento en Nivel 3 "Fail-safe"

El circuito consta de 4 hilos (dos de entrada y dos de salida)

Esto representa un pulsador normalmente abierto, como puede verse en el esquema.

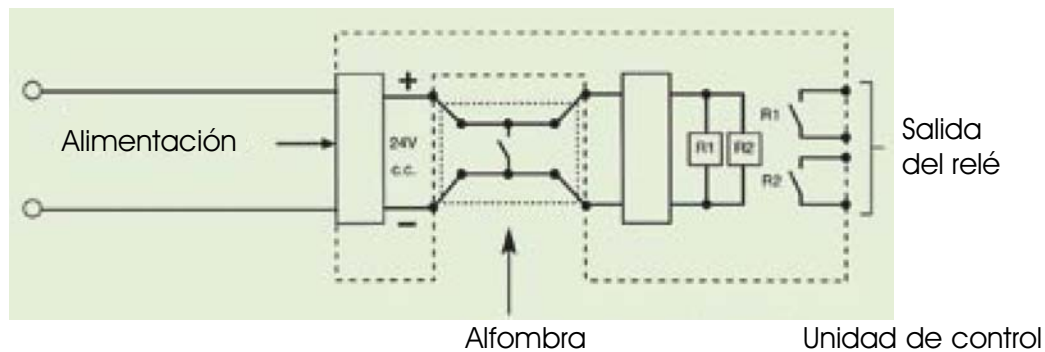

Con el circuito abierto (o sea con la alfombra, el borde, o a tira, en reposo) el circuito de alimentación suministra corriente a través de uno de éstos elementos, a los dos relés de salida, excitándolos. El cierre del circuito (mediante una presión ejercida desde fuera) determina un corto-circuito, generando así la caída de los relés de salida. Un circuito "limitador de corriente" evita la sobrecarga en corriente. El corte eventual de la Tira, o de sus conductores, se detectan, provocando la caída de los relés de salida, así como también una eventual soldadura de sus contactos. Es por éste motivo que se denomina al circuito "Fail-safe", y resulta válido para el Nivel 3 de Seguridad.

Dimensiones y tipos:

### Nivel 1

- PS-1/A1 en caja DIN 24Vcc
- PS-1/A2 en caja DIN 110/230 Vca
- PS-1-56/ A1 en caja IP 56 24 V cc
- PS-1-56/ A2 en caja IP 56 110/230 V ca

### Nivel 3

- PS-3/A1 en caja DIN 24 V cc
- PS-3/A2 en caja DIN 110/230 V ca
- PS-3/A1 en caja IP 56 24V cc
- PS-3/A2 en caja IP 56 110/230 V ca

Nuevo modelo en fase de estudio  
Posibilidad de disponer de una única unidad de Seguridad a dos zonas con salida independiente por relé.

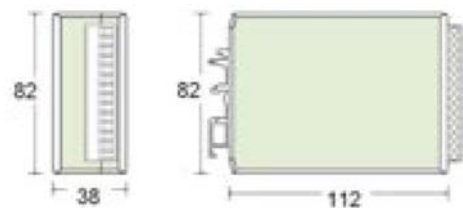

Caja DIN

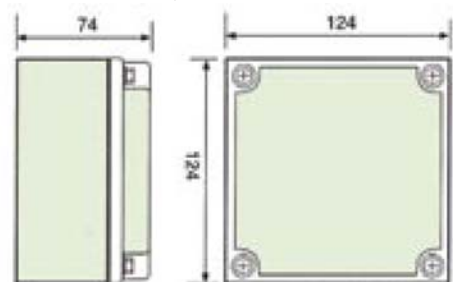

Caja IP56